



TAKEUCHI

TB235-2

Mini Escavadora com cabine

A Takeuchi **TB235-2** é uma máquina versátil e equilibrada com uma potência excelente de escavação. A mini escavadora vem equipada com quatro circuitos hidráulicos auxiliares que oferecem uma ampla gama de aplicações sem perda de rendimento. A espaçosa cabine do operador oferece um elevado conforto.



- » 1º circuito hidráulico auxiliar, com controlo proporcional, com 60 l/min
- » 4 circuitos hidráulicos, 3 deles com controlo proporcional; caudais reguláveis
- » Boa iluminação ao redor da máquina graças aos 6 faróis LED
- » Disponível em 3 versões: canopy ou com cabine de conforto com ou sem ar condicionado



Durante três horas, dois dias
ou um ano inteiro: se o seu
trabalho exigir, podes
comprar e alugar a sua
TB235-2.

www.huppenkothen.com

www.samurai-machinery.com



Equipamento de valor acrescentado da Huppenkothen

Existe equipamento extra que todos querem.

Por isso, a Huppenkothen oferece tudo de série. Isto faz com que a tua escavadora seja mais potente, mais rápida e mais cómoda.

Simplemente mais valor acrescentado.



Exclusivo equipamento extra



Potência



Cabine ampla e confortável



Caudal regulável

CABINE COM EQUIPAMENTO CONFORTO

Cabine de conforto ROPS (ISO12117-2) / OPG (ISO10262 Nível I) / TOPS (ISO12117)

Display multifunções de 5,7" a cores

Aquecimento e rádio

Ar condicionado com sistema de saída de ar quádruplo (opcional)

Assento com amortecimento mecânica com encosto de cabeça

HFM (HUPPIFleetManagement) - sistema telemático com 2 anos de duração, extensível mediante renovação

Modo Eco - para aumentar a rentabilidade

Autoralentim - optimização do consumo

Parasol

EQUIPAMENTO TÉCNICO E DE SEGURANÇA

Duplo filtro de ar - proteção adicional para o motor

Mola de freio de lâminas de estacionamento

Mola de freio de lâminas de rotação

Bomba eléctrica de reabastecimento

Acumulador de pressão para libertar a pressão nos circuitos auxiliares e descida de emergência do braço

Compartmento de armazenamento com ferramentas

Aviso de sobrecarga acústico (EN474-5)

Faróis LED: 2 x cabine parte da frente, 2 x cabine parte de trás, 1 x capot frente, 1 x braço

Tomadas no teto para o pirilampo rotativo

HIDRÁULICA

4 circuitos hidráulicos, 3 deles com controlo proporcional

Caudais ajustáveis no display

1º circuito hidráulico: 3 memórias, 2º/4º circuito hidráulico: 1 memória

1º circuito hidráulico, com controlo proporcional - máx. 60 l/min

2º circuito hidráulico, com controlo proporcional - máx. 22 l/min

3º circuito hidráulico, para engate hidráulico HUPPPlate H

4º circuito hidráulico, com controlo proporcional - máx. 22 l/min

Detent Mode - funcionamento contínuo do 1º circuito hidráulico para o martelo

Respiro no depósito hidráulico

Válvula pilotada de retenção de carga no cilindro do braço e do balancil

Amortecimento final nos cilindros de elevação e rotação do braço

Equipamento e serviços adicionais opcionais



HUPPLub

O sistema de lubrificação central da Huppenkothen para que tudo funcione nas perfeições.

HUPPView

Sistema de controlo da posição do balde para um trabalho preciso.

HUPPLevel

Sistema de nivelamento automática.

HUPPIWarranty

Pacote amplo de garantia Premium com proteção total.

HUPPIFleetManagement

Não perderá as máquinas de vista graças a gestão de frota. Nos 2 primeiros anos incluídos no preço de compra.



MEDIDAS PRINCIPAIS	
Peso operativo* (kg)	3.640
Largura total (mm)	1.580
Altura total (mm)	2.495
Comprimento de transporte - pala doer atrás (mm)	5.230
Profundidade de escavação (mm)	3.245
Alcance (mm)	5.255
Comprimento de balancil (mm)	1.450
Raio de rotação traseiro (mm)	1.330
Tipo de cadena	Borracha
Largura das correntes (mm)	300
Contacto com o solo (mm)	1.645
Pressão sobre o solo (kg/cm ²)	0,31
Distância do eixo ao solo (mm)	295
Medidas da pala doer (mm)	1.580 x 395

* Peso próprio + PT + HUPPLPlate + balde mediano + depósito meio cheio

MOTOR	
Tipo	Yanmar 3TNV88F motor gasóleo de 3 cilindros Fase V de gases de escape
Potência nominal ISO14396 (kW)	18,2 kW @ 2.400 r.p.m.
Cilindrada (cm ³)	1.642
Depósito de combustível (l)	46

PRESTAÇÕES	
Velocidade de translação (km/h)	2,8 (1ª Vel.) / 4,2 (2ª Vel.)
Velocidade de rotação (r.p.m.)	9,3
Inclinações máximas (graus / %)	30 / 58
Rotação do braço esq./dir. (°)	70 / 55
Força de arranque balde (kN)	27,1
Força de arranque balancil (kN)	17,3
Força de arranque braço (kN)	17,1

SISTEMA HIDRÁULICO	
Bombas hidráulicas	2 x bomba de pistões axiais variável + 2 x bomba de engrenagens
Pressão (bar)	245 x 245 x 200 x 34
Caudal (l/min)	38,9 x 38,9 x 21,6 x 10,8
Depósito hidráulico (l)	35 (depósito) / 68 (total)
Tipo de motor de rotação	Pistões axiais fixos
Tipo de motor de traslação	Pistões axiais variables

CIRCUITOS AUXILIARES	
1º circuito hidráulico auxiliar martelo (l/min) caudal ajustável 3 memórias para o caudal	60
2º/4º circuito hidráulico auxiliar Power tilt/pinça (l/min) caudal ajustável 1 memória para o caudal	22

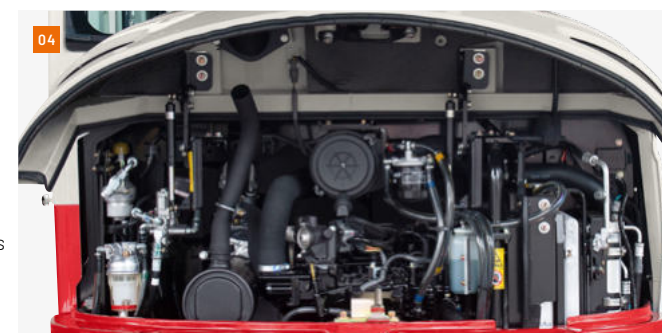
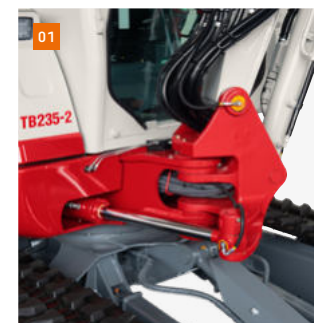

01 Bloqueio de rotação robusto com mangueiras hidráulicas especiais protegidas e rotação hidráulico do braço; cilindros de elevação e rotação do braço com amortecimento na posição final; na imagem com sistema de lubrificação centralizado HUPPLub.

02 Cabine de conforto insonorizada e com poucas vibrações, com assento de conforto com amortecimento mecânica e com encosto de cabeça.

03 Controlos bem posicionados com um grande display, claro e fácil de utilizar.

04 Amplas tampas de registro garantem um bom acesso aos componentes de manutenção hidráulico **05** e do combustível, bateria e para a limpeza do radiador.

06 Tampa de reabastecimento com chave

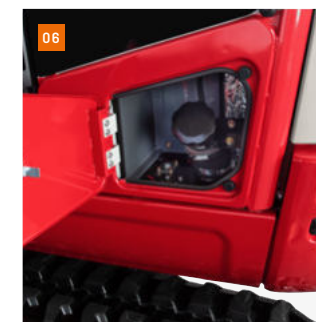

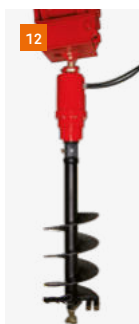
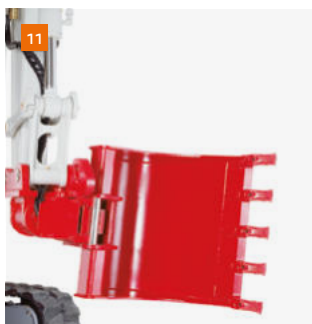
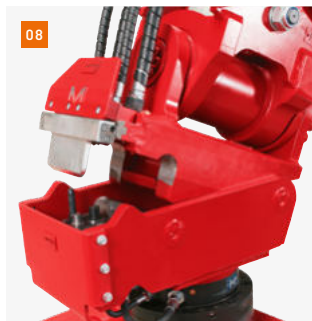
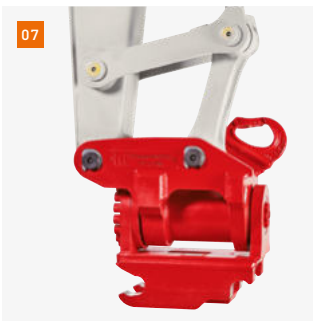

- 07 Implemento giratório HUPPTilt com engate rápido hidráulico HUPPPlate H
- 08 Sistema de tomadas rápidas HUPPQuick: Conexões hidráulicas que se conectam automaticamente durante a fase de acoplamento
- 09 Martelo hidráulico HUPPBREAK 102
- 10 Pinça universal HUPPGrip UG04 II com HUPPTilt
- 11 HUPPTilt com engate rápido hidráulico HUPPPlate H, baldes podem ser montados ao contrário
- 12 Broca - 4500 MAX
- 13 Placa vibratória - Ammann APA20/30
- 14 Pinça de madeira - Lasco LA1200HZ



Mais acessórios em
[huppenkothen.com/
 accessorios-para-excavadoras](http://huppenkothen.com/acessorios-para-excavadoras)

Capacidades de carga (kg) TB235-2 cabine

Pela frente (pala dozer levantada)

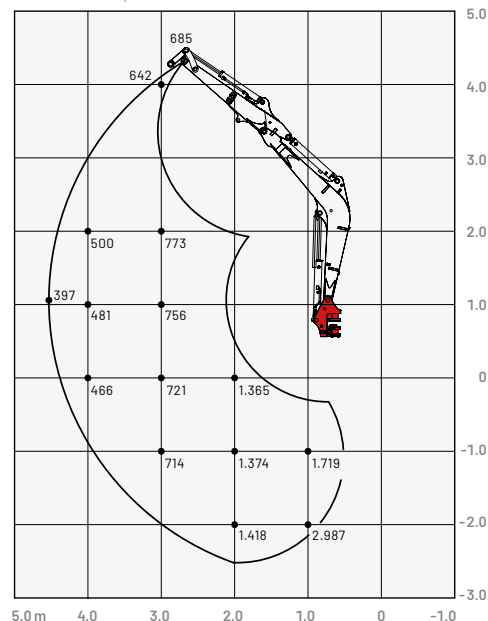

As cargas indicadas na tabela não excedem 87% da capacidade de elevação hidráulica ou em 75% da carga basculante.

Dimensões (mm) TB235-2 cabine

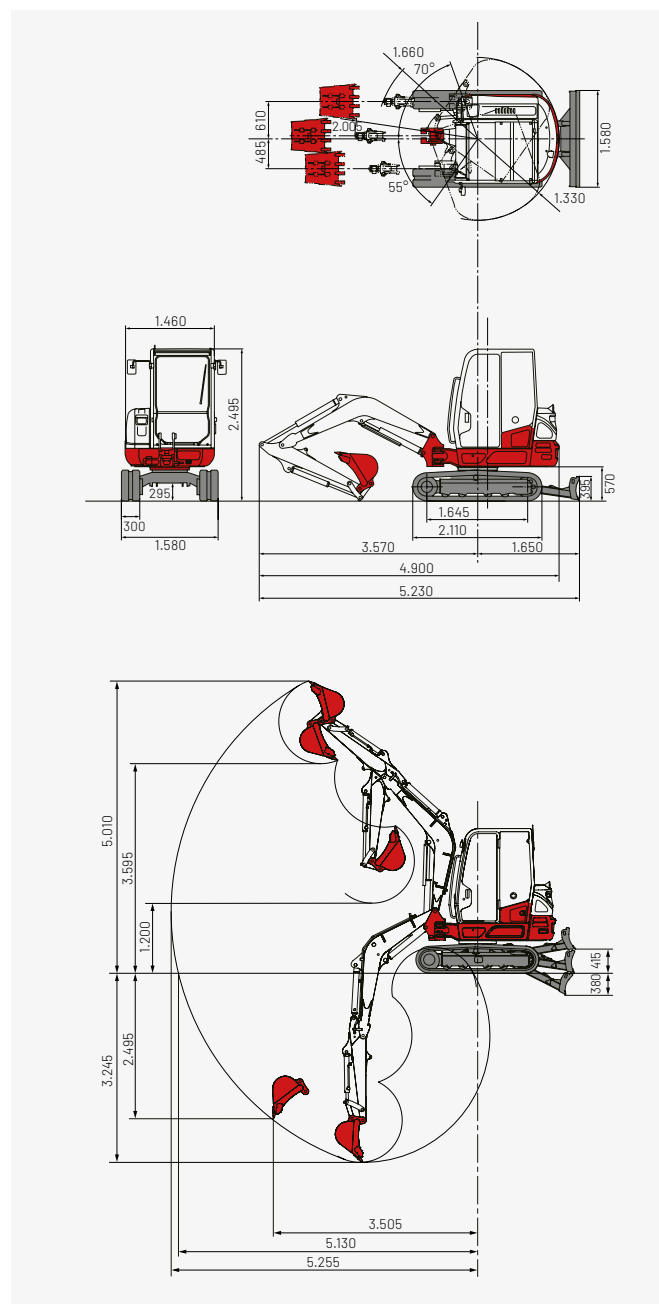

Huppenkothen - o seu trabalho, o seu parceiro, o seu sucesso!

Se queres comprar ou alugar uma máquina de construção, valoriza a qualidade e não quer perder tempo: a Huppenkothen é a sua escolha perfeita. Aqui você encontrará tudo o que necessita para as suas obras. Se tiver qualquer pergunta:

Estamos sempre à sua disposição.

41

Delegações

350

Trabalhadores

4.500+

Máquinas

100 %

Serviço

ESPAÑA (ES)

Huppenkothen GmbH

T +34 902 050 032

M +34 606 321 116 Hamid

M +34 682 623 072 Nacho

PORTUGAL (PT)



Avenida Eng. Duarte Pacheco, Amoreiras,
Torre, Piso 3, Sala 7
1070 - 103 Lisboa

Website - www.samurai-machinery.com

Contactos + 351 255 490 420 / info@samurai-machinery.com

A gama completa de
produtos e serviços
da Huppenkothen

